

Ihre Haustür.

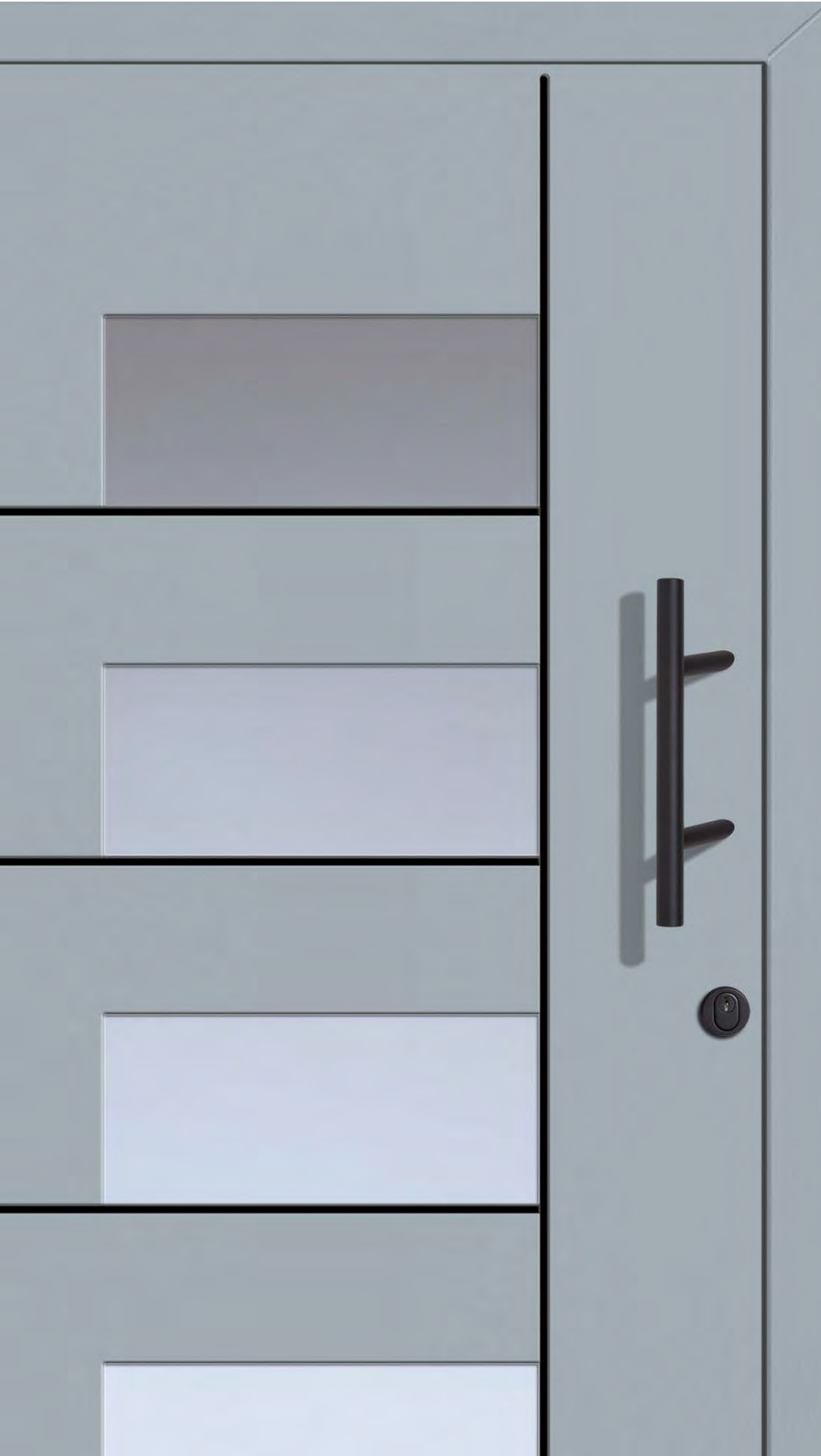



Kunststoff – eine kluge Investition in die Zukunft.

Mit Haustüren aus Kunststoff haben Sie und die Umwelt gute Aussichten. Das thermoplastische PVC, Grundwerkstoff für Kunststoff, ist einer der am besten erforschten Werkstoffe überhaupt und verfügt über einzigartige Qualitätsmerkmale, auf die Sie bauen können. Äußerst witterungsbeständig und pflegeleicht bringt es harmonische Linien bestens in Form, dämmt den Schall und hilft aktiv Energie zu sparen.

Zu 100% recycelbar, sorgen Fenster und Haustüren aus Kunststoff für ein gesundes Klima innen und außen – so können Sie sich lange wohl fühlen und dabei der Umwelt zusätzlich Gutes tun.



dura 4140-93 fü mit Seitenteil
Folierung: anthrazitgrau, glatt
Griff: Art. 251256 (1600 mm)
Sonderausführung:
Designglas im Seitenteil: Art. G 5003

Liebe Kundin, lieber Kunde,

die Vorteile von Kunststoff-Haustüren liegen klar auf der Hand: Hervorragend im Preis-Leistungs-Verhältnis, sicherheitstechnisch auf hohem Niveau und dazu absolut pflegeleicht, sind sie für die unterschiedlichsten Eingangssituationen bestens geeignet. Nicht zuletzt dank der vielfältigen Gestaltungsmöglichkeiten bei rekord finden Kunststoff-Haustüren immer mehr Liebhaber.

rekord-Türen – die Visitenkarte Ihres Hauses.

Ob Sie nun eine elegante Stil-Haustür wählen oder sich für modernes Design entscheiden: Sie können sicher sein – Ihre rekord-Tür besitzt Persönlichkeit und wird sich stets von ihrer besten Seite zeigen. Dafür stehen wir mit einer 5-jährigen Gewährleistung auf Ihre rekord-Produkte ein.

Handwerkliches Können, industrielles Know-how und die Erfahrung aus über 100 Jahren garantieren eine dauerhafte Qualität und stellen eine fortlaufende Innovationskraft sicher.

Lassen Sie sich auf den folgenden Seiten von interessanten Neuheiten und zeitlos schönen Klassikern begeistern: Ihr rekord-Fachhändler berät Sie dazu jederzeit gerne eingehend und persönlich.

Ihr

Robert Kitzmann,
Geschäftsführung
rekord-fenster+türen

100
1919-2019
Werte für Generationen.

rekord
FENSTER UND TÜREN





dura 4145-83 fü
Folierung Blendrahmen:
anthrazitgrau, glatt,
Tür: Art-Beton
Griff: Art. 251176 (1200 mm)

Sie haben die Wahl.

Ob zeitlos modern oder klassisch verspielt – lassen Sie sich von der rekord-Vielfalt inspirieren. Zahlreiche Ideen und Anregungen stehen Ihnen auf den folgenden Seiten für die richtige Wahl Ihrer Kunststoff-Haustür zur Verfügung.

Grenzenlose Gestaltungsvielfalt.



Haustüren für jeden Geschmack.

Gestaltung ist eine Frage des persönlichen Stils – gerade auch bei der eigenen Haustür. Ob für Liebhaber bewährter Traditionen, Individualisten oder alle, die es hell mögen: Drei Designlinien stehen Ihnen bei der dura-Baureihe zur Verfügung. Von Modern bis Klassik kommt bei dieser Baureihe jeder Geschmack zu seinem Recht.



Seitenweise Inspirationen und Ideen.

Eine einzigartige Vielfalt an Formen, Farben, Komfort, Sicherheit und Zusatzausstattungen sorgt dafür, dass auch die anspruchsvollsten Wünsche in Erfüllung gehen. Ergänzend dazu bieten wir Ihnen ein breites Angebot an Gläsern, Stoßgriffen und komfortablem Zubehör.





dura 4215-75 fü mit Seitenteil
Folierung Blendrahmen: schwarz, matt
Folierung Tür: grau, glatt
Satinato, Art. 935241
Griff: 254008 (800 mm)

Baureihe dura.

dura – immer eine gute Wahl.



Höchste Qualität trifft individuelle Gestaltungsvielfalt.

Unsere Haustürbaureihen bieten Ihnen maßgeschneiderte Möglichkeiten, den Hauseingang Ihren persönlichen Bedürfnissen anzupassen.

Dank der einheitlichen Bautiefe von 80 mm über alle Baureihen brauchen Sie sich bezüglich dieser und der Realisierbarkeit keine Gedanken machen.



Eine Haustür - vielfältige Optionen.

Durch den modularen Aufbau der Haustür sind auch besondere Ansprüche realisierbar.

Das bedeutet für Sie z.B. eine noch bessere Wärmedämmung oder einen optimalen Einbruchschutz durch eine hohe Sicherheitsausstattung.

Individuelle Bausteine für Ihre dura-Haustür.

Modellvielfalt

- dura | modern Seite 12 | 29
- dura | vario Seite 30 | 33
- dura | klassik Seite 34 | 45

Gestaltungsbausteine

- Farbgestaltung (Folierungen) Seite 58 | 59
- Design- und Ornamentgläser Seite 60 | 61
- Füllungs-Optionen Seite 62
- Seitenteile und Oberlichter Seite 63 | 65
- Glasrahmen-Optionen Seite 66 | 67
- Lisenen-Optionen Seite 68
- Designsockel Seite 69
- Drückergarnituren/Stoßgriffe Seite 70 | 73



Per Baukastensystem zu Ihrer Wunschhaustür.

Unsere modularen Kunststoff-Haustüren ermöglichen es Ihnen, Ihre Traumtür nach Ihren persönlichen Wünschen und Bedürfnissen zu gestalten. Mit unserem einzigartigen Baukastensystem bieten wir Ihnen eine breite Palette an Optionen, um eine Tür zu kreieren, die perfekt zu Ihrem Haus passt.

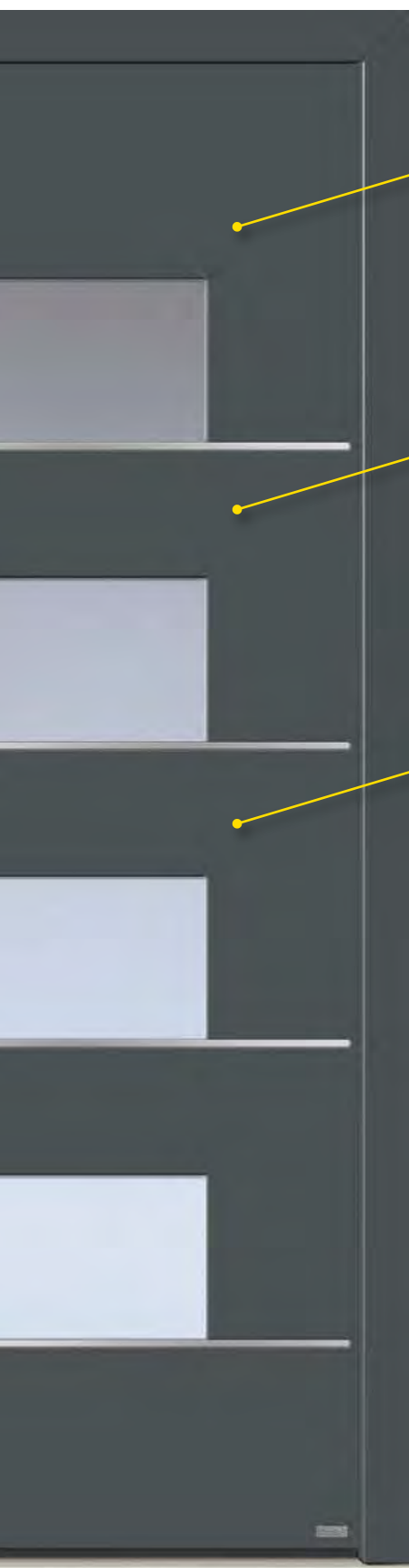

Ausführungsoptionen

- Wärmeschutzpakete Seite 74
- Sicherheitspakete Seite 75

Sicherheitsbausteine

- Profilzylinder Seite 71
- Basis-, Sicherheits- oder Tresorverriegelung Seite 76 | 77
- Tresorkeile Seite 77
- Sperrbügelschloss TSH Seite 79

Ausstattungsbausteine

- Bänder-Optionen Seite 77
- Automatikverriegelung Seite 78
- rekomatic und Zubehör Seite 79
- Obentürschließer
- Elektrische Türöffner

Weitere Informationen finden Sie unter [komfort.rekord.de](https://www.komfort.rekord.de)



Sie haben die Wahl:
Durch die verschiedenen rekord-Sicherheitsbeschläge und die unterschiedlichsten Ausstattungsbausteine bieten wir Ihnen Lösungen für Ihren ganz persönlichen Bedarf.

Modellübersicht dura.

modern

Seite 12 – 29



Vielfältiges Design für jeden ästhetischen Anspruch.

Ganz gleich, ob Sie eine klassische Ästhetik bevorzugen oder sich für ein modernes Design begeistern, wir haben das richtige Türmodell für Sie. Unsere Kunststoff-Haustüren vereinen höchste Qualität, Langlebigkeit und ansprechendes Design, um Ihren Eingang in einen einladenden und stilvollen Empfangsbereich zu verwandeln.

Alle Modelle sind in einer einheitlichen Bautiefe von 80 mm erhältlich.

vario
Seite 30 – 33



klassik
Seite 34 – 45



1

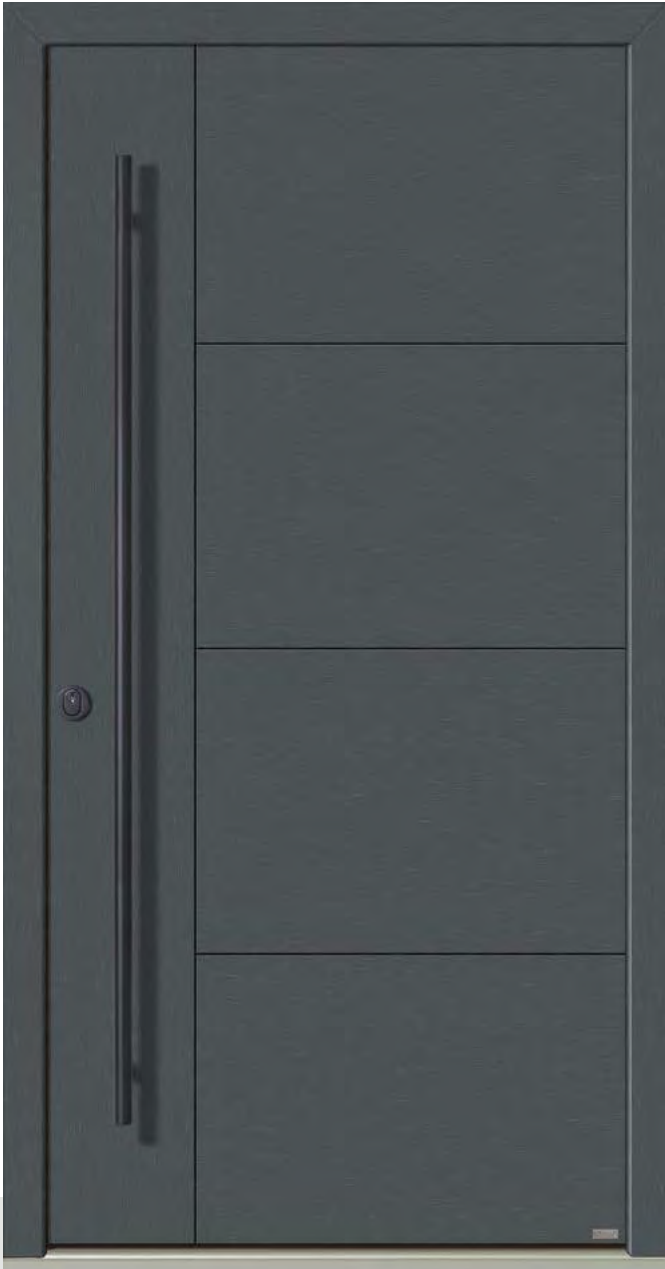

1

dura 4155-92 fü
Folierung: basaltgrau, glatt
Griff: Art. 254016 (1600 mm)

2



3



2

dura 4115-95 fü
Farbe: weiß
Griff: Art. 254016 (1600 mm)
Sockelblende 100 mm, Art. 2.200.10

3

dura 4130-95 fü
Folierung: turner oak toffee, genarbt
Griff: Art. 254016 (1600 mm)

Haustüren im Loftdesign.

Das angesagte Loftdesign begeistert mit seinem außergewöhnlichen Mix aus Metall, Glas und Holzoptik sowie den absolut reduzierten Elementen. Was in alten Industriehallen der Metropolen begann, verleiht nun Ihrer Haustür einen individuellen Charakter.

4



4

dura 4215-75 fü

Folierung: grau, genarbt
Satinato, Art. 935241
Griff: Art. 254008 (800 mm)

5



5

dura 4335-75 fü

Farbe: weiß
Designglas: Art. G 500-25
Griff: Art. 254116 (1600 mm)

dura | modern

1



1

dura 4100-90 fü

Folierung: anthrazitgrau, glatt
Griff: Art. 251216 (1400 mm)
Sockelblende 100 mm, Art. 2.100.10

2



3



2

dura 4120-92 fü

Folierung: grau, glatt
Griff: Art. 253356 (1000 mm)

3

dura 4110-93 fü

Folierung Blendrahmen:
anthrazitgrau, genarbt
Folierung Tür: sheffield oak grey, genarbt
Griff: Art. 251216* (1400 mm)
Sockelblende 100 mm, Art. 2.100.10

4



4

dura 4125-94 fü mit Seitenteil
Farbe: weiß
Griff: Art. 251216 (1400 mm)
Designglas im Seitenteil: Art. G 5003

1



1

dura 4160-95 fü mit zwei Seitenteilen

Folierung Blendrahmen: schwarz, matt

Folierung Tür: turner oak malt, genarbt

Griff: Art. 254016 (1600 mm)

Designglas in den Seitenteilen: Art. G 9103

(10 mm Sprossen im Scheibenzwischenraum, schwarz Feinstruktur)

dura | modern

2

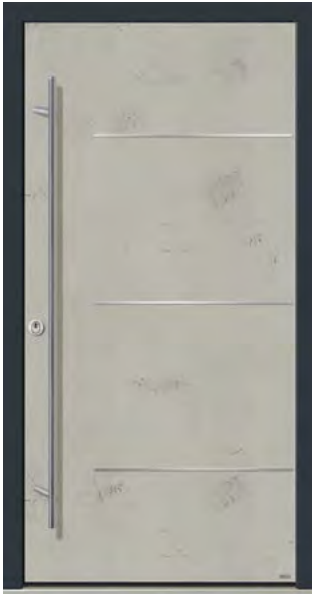

4



3

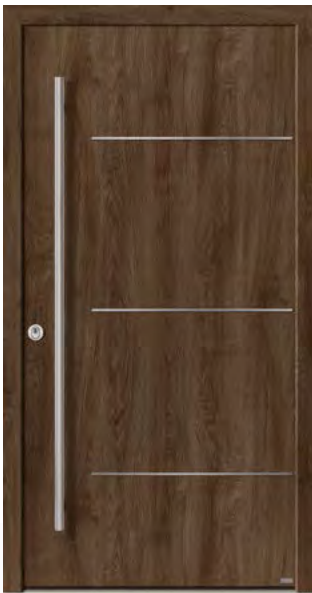

2

dura 4145-83 fü
Folierung Blendrahmen: anthrazitgrau, glatt
Tür: Art-Beton
Griff: Art. 251256* (1600 mm)

4

dura 4150-92 fü
Folierung: grau, glatt
Griff: Art. 254016 (1600 mm)

3

dura 4140-93 fü
Folierung: turner oak toffee, genarbt
Griff: Art. 251256 (1600 mm)

* Griff mit schrägen Stützen.

dura | modern

1



1

dura 4205-52 fü
Folierung: basaltgrau, glatt
Designglas, Art. G 1369
Griff: Art. 251176 (1200 mm)

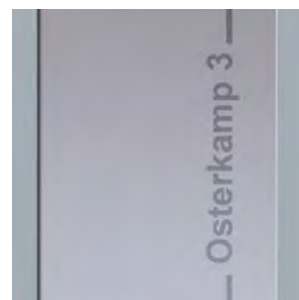

Designglas, Art. G 1396:
Mattiertes Glas mit klarem Motiv
(Straßenbezeichnung)

2



2

dura 4200-50 fü
Folierung: grau, glatt
Designglas, Art. G 1396
Griff: Art. 254016 (1600 mm)

3



3

dura 4230-61
Folierung: grau, genarbt
Satinato, Art. 935241
Griff: Art. 254012* (1200 mm)

4



4

dura 4235-53 fü
Farbe: weiß
Designglas, Art. G 1205
Griff: Art. 251176 (1200 mm)

* Griff mit schrägen Stützen.

1



1

dura 4220-73

Farbe: weiß
Designglas, Art. G 1150
Griff: Art. 250976^{**} (400 mm)

2



2

dura 4210-61 fü

Folierung: schwarz, matt
Satinato, Art. 935241
Griff: 250976^{**} (400 mm)

dura | modern

Moderne Beschläge.

Die zeitlose aber moderne Optik der Beschlagvarianten, wahlweise Edelstahl oder schwarz mit Feinstruktur, runden das Design der Haustür ab.

Die optional auswählbaren Sockelblenden bieten neben der optischen Wirkung auch praktische Vorteile. Sie schützen die untere Kante der Haustür vor Schmutz und Beschädigungen. Sie sind wahlweise in 30 mm oder 100 mm Höhe erhältlich.

3

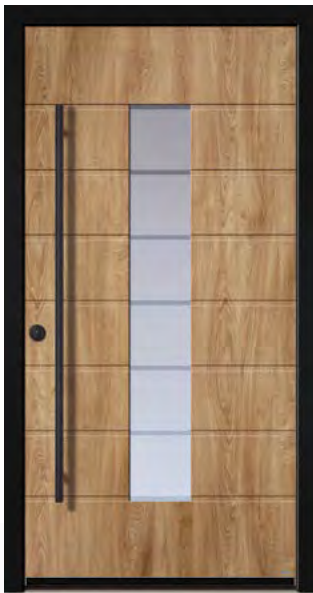

3

dura 4225-52 fü

Folierung Blendrahmen: schwarz, matt
Folierung Tür: turner oak malt, genarbt
Designglas, Art. G 913
Griff: Art. 254014 (1400 mm)
Sockelblende 30 mm, Art. 2.200.03

4



4

dura 4225-52 fü

Folierung: anthrazitgrau, glatt
Designglas, Art. G 913
Griff: Art. 251216' (1400 mm)
Sockelblende 100 mm, Art. 2.100.10

dura | modern

1



1

dura 4240-56 fü

Folierung: quarzgrau, genarbt
Designglas, Art. G 1367
Griff: Art. 251216* (1400 mm)

2



2

dura 4245-76 fü

Folierung: basaltgrau, glatt
Thela, Art. 935221
Griff: Art. 251216* (1400 mm)

3



3

dura 4250-53 fü
Folierung: basaltgrau, glatt
Klarglas
Griff: Art. 251216' (1400 mm)

4



4

dura 4255-83 fü
Folierung Blendrahmen: anthrazitgrau, glatt
Tür: Art-Beton
Klarglas
Griff: Art. 251216 (1400 mm)

1



1

dura 4265-75 fü
Farbe: weiß
Satinato, Art. 935241
Griff: Art. 250976^{**} (400 mm)

2



2

dura 4260-60
Folierung: basaltgrau, glatt
Designglas, Art. G 1231
Griff: Art. 250976^{**} (400 mm)

dura | modern

3



4



3

dura 4300-57

Farbe: weiß
Orna 597, Art. 935031
Griff: Art. 250976¹ (400 mm)

4

dura 4310-50 fū

Folierung: grau, glatt
Master Carreé, Art. 935151
Griff: Art. 250976¹ (400 mm)
Sockelblende 100 mm, Art. 2.100.10

5



5

dura 4305-50 fü

Folierung: turner oak toffee, genarbt
Satinato, Art. 935241
Griff: Art. 251256 (1600 mm)

dura | modern

1



1

dura 4315-54 fü
Folierung: dunkelrot, genarbt
Satinato, Art. 935241
Griff: Art. 250976^{**} (400 mm)

2



3



2

dura 4325-55 fü
Folierung: grau, glatt
Satinato, Art. 935241
Griff: Art. 254014 (1400 mm)

3

dura 4325-53 fü
Folierung: Alux DB 703
Madras Pave, Art. 935181
Griff: Art. 251096^{*} (800 mm)

Viel Licht im Eingangsbereich.

Haustüren mit Lichtausschnitten sind ein wahrer Blickfang. Die großzügigen Glasflächen lassen viel Tageslicht in Ihren Eingangsbereich und schaffen eine einladende Atmosphäre.

4



4

dura 4330-50 fü

Folierung: quarzgrau, glatt
Designglas, Art. G 500-25
Griff: Art. 251256 (1600 mm)

dura | modern

1



1

dura 4320-25 fü
Folierung: grau, glatt
Satinato, Art. 935241
Griff: Art. 251216* (1400 mm)

2



2

dura 4400-71
Folierung: golden oak, genarbt
Master Carreé, Art. 935151
Griff: Art. 250976* (400 mm)

3



4



3

dura 4420-65
 Farbe: weiß
 Designglas, Art. G 505-25
 Griff: 250976'' (400 mm)

4

dura 4420-71 fü
 Folierung: basaltgrau, genarbt
 Designglas, Art. G 1122
 Griff: Art. 251216' (1400 mm)

5



5

dura 4410-71 fü
 Folierung Blendrahmen: basaltgrau, glatt
 Folierung Tür: turner oak toffee, genarbt
 Designglas, Art. G 505-25
 Griff: Art. 251216 (1400 mm)

1



3



2



4



1 **dura 4000**

Farbe: weiß
Klarglas
Griff: Art. 251571

2 **dura 4005**
Folierung: stahlblau, genarbt
Thela, Art. 935221
Griff: Art. 252776

3 **dura 4010**
Folierung: anthrazitgrau, glatt
Satinato, Art. 935241
Griff: Art. 252776
Sockelblende 90 mm, Art. SBFIX-IV

4 **dura 4015**
Farbe: weiß
Klarglas
Griff: Art. 251571

Designsockel als Gestaltungsinstrument.

Sockelblenden auf dem Flügelprofil sind auch bei Haustüren mit Einsatzfüllungen eine hervorragende Ergänzung. Sie sind wahlweise in Edelstahl oder schwarz mit Feinstruktur (ähnl. RAL 9005) erhältlich und haben eine Höhe von 90 mm. Bei auswärts-schlagenden Haustüren beträgt sie 110 mm. Weitere Informationen auf Seite 69.

6



6

dura 4085-92
Farbe: weiß
Klarglas
Griff: Art. 250976* (400 mm)
Sockelblende 90 mm, Art. SBFIX-IV

5



5

dura 4080-92
Farbe: weiß
Griff: Art. 250896

* Griff mit schrägen Stützen.

1



3



2



4



1

dura 4030
 Farbe: weiß
 Klarglas
 Griff: Art. 252776

2

dura 4035-90
 Folierung: basaltgrau, genarbt
 Altdeutsch K, Art. 935131
 Griff: Art. 250896

3

dura 4040
 Farbe: weiß
 Klarglas
 Griff: Art. 252776

4

dura 4045-90
 Folierung: grau, glatt
 Klarglas
 Griff: Art. 250896

dura | vario

6



6

dura 4055-90
Folierung: quarzgrau, genarbt
Madras Pave, Art. 935181
Griff: Art. 250816

5



5

dura 4050-90
Farbe: weiß
Madras Uadi, Art. 935261
Griff: Art. 252776

1



1

dura 4600-10

Farbe: weiß
Designglas, Art. G 1110
Griff: Art. 250976** (400 mm)

2



3



2

dura 4605-15

Folierung: stahlblau, genarbt
Altdeutsch K, Art. 935131
Griff: Art. 252776

3

dura 4610-15

Farbe: weiß
Madras Uadi, Art. 935261
Griff: Art. 252776

dura | klassik

5



5

dura 4620-15
Folierung: basaltgrau, genarbt
Madras Pave, Art. 935181
Griff: Art. 250816

4



4

dura 4625-15
Farbe: weiß
Designglas, Art. G 733 blau/Eisblume
Griff: Art. 250976*** (400 mm)

dura | klassik

1



1

dura 4640-10

Folierung: quarzgrau, genarbt/weiß
Madras Uadi, Art. 935261
Griff: Art. 252776

2



3



2

dura 4630-10

Folierung: grau, glatt
Designglas, Art. G 1200
Griff: Art. 250976' (400 mm)

3

dura 4635-15

Farbe: weiß
Designglas, Art. G 505-25
Griff: Art. 254004' (400 mm)
Sockelblende 90 mm, Art. SBFIX-V

4



5



4

dura 4725-10

Farbe: weiß
 Designglas, Art. G 1109
 Griff: Art. 250976^{**} (400 mm)

5

dura 4735-15

Farbe: weiß
 Designglas, Art. G 733 rot/Eisblume
 Griff: Art. 250976^{**} (400 mm)

^{*} Griff mit schrägen Stützen.

^{**} Griffmontage oberhalb des Profilzylinders.

6



6

dura 4730-15

Folierung: nussbaum, genarbt
 Klarglas
 Griff: Art. 250816

dura | klassik

1



1

dura 4740-10

Farbe: weiß
Designglas, Art. G 160
Griff: Art. 250976** (400 mm)

2



3



2

dura 4745-15

Folierung: moosgrün, genarbt
Madras Uadi, Art. 935261
Griff: Art. 250976** (400 mm)

3

dura 4745-15

Folierung: moosgrün, genarbt/weiß
Madras Uadi, Art. 935261
Griff: Art. 250976** (400 mm)

4



5



4

dura 4755-25
Farbe: weiß
Satinato, Art. 935241
Griff: Art. 252776

5

dura 4750-15
Farbe: weiß
Chinchilla, Art. 935071
Griff: Art. 252776

6



6

dura 4760-15
Folierung: moosgrün, genarbt/weiß
Klarglas
Griff: Art. 252776

1



1

dura 4740-10 mit zwei Seitenteilen

Farbe: weiß

Designglas, Art. G 160

Griff: Art. 252776

dura | klassik

Traditionelle Vielfalt.

Eine Vielzahl von Gestaltungsmöglichkeiten ergibt sich aus der Kombination klassischer Stilelemente – dura klassik wird diesem Anspruch gerecht.

Kunstvoll profilierte Einfassungen, harmonische Sprossenteilungen, detailverliebte Dekorelemente und schwingvolle Bögen – das ist traditionelle Vielfalt.

2



2

dura 4630-10 mit Seitenteil

Farbe: weiß
Designglas, Art. G 1200
Griff: Art. 250816

3



3

dura 4870-15

Folierung: moosgrün, genarbt/weiß
Altdeutsch K, Art. 935131
Griff: Art. 252776
Haustüranlage in Stulpausführung

dura | klassik

1



1

dura 4500-90
Farbe: weiß
Griff: Art. 250976^{**} (400 mm)

2



2

dura 4720-90
Folierung: basaltgrau, genarbt
Griff: Art. 250976^{**} (400 mm)

3



4



3

dura 4700-11
 Farbe: weiß
 Designglas, Art. G 160
 Griff: Art. 250976' (400 mm)

4

dura 4705-11 fü
 Folierung: stahlblau, genarbt
 Designglas, Art. G 1453
 Griff: Art. 250896

5



5

dura 4710-11
 Folierung: grau glatt/weiß,
 Designglas Art. G 605
 Griff: Art. 250816

dura | klassik

1



1

dura 4800-15

Folierung: anthrazitgrau, glatt/weiß
Chinchilla, Art. 935071
Griff: Art. 250816

2



3



2

dura 4805-35

Farbe: weiß
Satinato, Art. 935241
Griff: Art. 250976''' (400 mm)
Sonderausstattung: oben ohne Sprosse

3

dura 4810-25 fü

Folierung: grau, glatt
Satinato, Art. 935241
Griff: Art. 250976''' (400 mm)

4



5



4

dura 4815-25
 Farbe: weiß
 Eisblume, Art. 935171
 Griff: Art. 250896

5

dura 4850-11
 Folierung: stahlblau, genarbt/weiß
 Klarglas
 Griff: Art. 250816

* Griff mit schrägen Stützen.
 ** Griffmontage oberhalb des Profilzylinders.

6



6

dura 4860-11
 Folierung: moosgrün, genarbt/weiß
 Designglas Art. G 754
 Griff: Art. 250816



Baureihe dura basic.

dura basic – guter Geschmack muss nicht teuer sein.

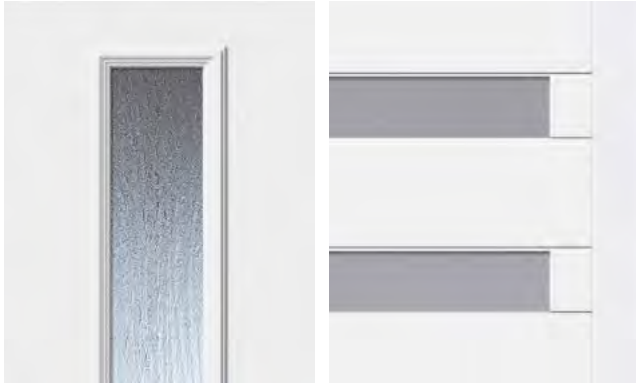

Die Basis für Ihr Wohlbefinden.

Die Baureihe dura basic wurde von uns speziell für preisbewusste Bauherren entwickelt, die dennoch nicht auf hochwertige Verarbeitung verzichten möchten.

Einige Modelle der dura basic-Haustüren können Sie auch mit Farb- oder Dekor-Folierungen gestalten.

Bitte sprechen Sie hierzu Ihren Fachberater an, er berät Sie gerne.



Individuelle Bausteine für Ihre dura basic-Haustür.

Modellvielfalt

- dura basic | modern Seite 51 | 55
- dura basic | klassik Seite 56 | 57

Gestaltungsbausteine

- Designsockel (Einsatzfüllung) Seite 31
- Farbgestaltung (Folierungen) Seite 58 | 59
- Design- und Ornamentgläser Seite 60 | 61
- Seitenteile und Oberlichter Seite 63 | 65
- Glasrahmen-Optionen Seite 66 | 67
- Drückergarnituren/Stoßgriffe Seite 70 | 73



Per Baukastensystem zu Ihrer Wunschhaustür.

Unsere modularen Kunststoff-Haustüren ermöglichen es Ihnen, Ihre Traumtür nach Ihren persönlichen Wünschen und Bedürfnissen zu gestalten. Mit unserem einzigartigen Baukastensystem bieten wir Ihnen eine breite Palette an Optionen, um eine Tür zu kreieren, die perfekt zu Ihrem Haus passt.

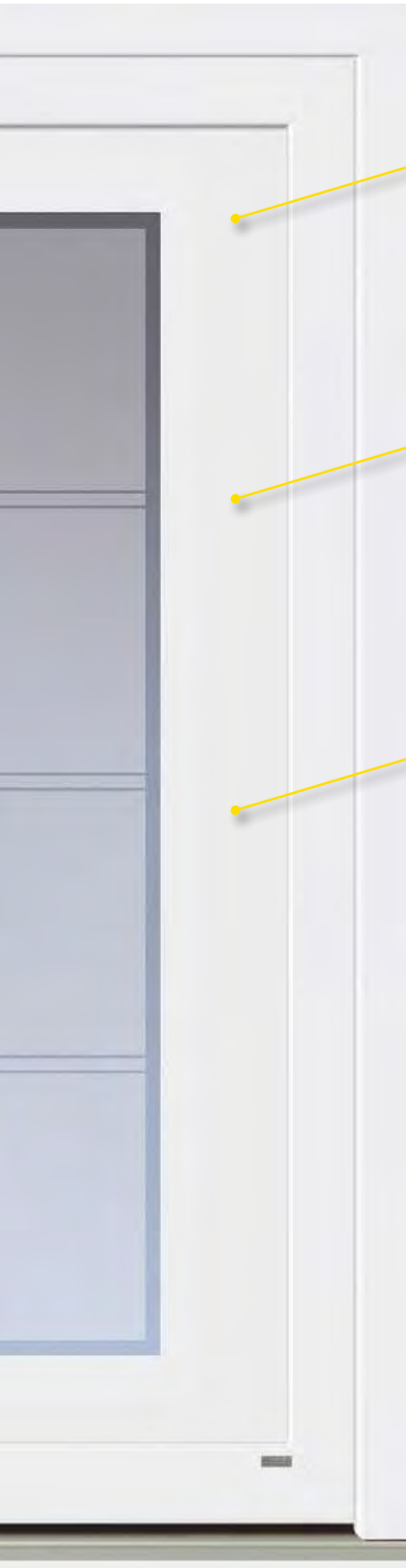

Ausführungsoptionen

- Wärmeschutzpakete Seite 74

Sicherheitsbausteine

- Profilzylinder Seite 71
- Basis-, Sicherheits- oder Tresorverriegelung Seite 76 | 77
- Tresorkeile Seite 77
- Sperrbügelschloss TSH Seite 79

Ausstattungsbausteine

- Bänder-Optionen Seite 77
- Automatikverriegelung Seite 78
- rekomatic und Zubehör Seite 79
- Obentürschließer
- Elektrische Türöffner

Weitere Informationen finden Sie unter [komfort.rekord.de](https://www.komfort.rekord.de)



Sie haben die Wahl:
Durch die verschiedenen rekord-Sicherheitsbeschläge und die unterschiedlichsten Ausstattungsbausteine bieten wir Ihnen Lösungen für Ihren ganz persönlichen Bedarf.

Modellübersicht dura basic.

modern Seite 51–55



klassik Seite 56–57



dura basic | modern

1



1

dura basic 2100-50

Farbe: weiß
Designglas, Art. G 1277
Griff: Art. 250976* (400 mm)

2



2

dura basic 2101-52

Farbe: weiß
Designglas, Art. G 1410
Griff: Art. 250976** (400 mm)

* Griff mit schrägen Stützen.
** Griffmontage oberhalb des Profilzylinders.

dura basic | modern

1



1

dura basic 2420-70
Farbe: weiß
Designglas, Art. G 1029
Griff: Art. 252776

2



3



2

dura basic 2032-92
Farbe: weiß
Griff: Art. 251571

3

dura basic 2620-62
Farbe: weiß
Klarglas
Griff: Art. 251615



4 dura basic 2117-50
 Farbe: weiß
 Thela, Art. 935221
 Griff: Art. 250976^{*}** (400 mm)



5 dura basic 2118-52
 Farbe: weiß
 Satinato, Art. 935241
 Griff: Art. 250976^{*} (400 mm)

^{*} Griff mit schrägen Stützen.
^{**} Griffmontage oberhalb des Profilzylinders.

1



1

dura basic 2114-75

Farbe: weiß
Thela, Art. 935221
Griff: Art. 250976 (400 mm)

2



3



2

dura basic 2110-70

Farbe: weiß
Designglas, Art. G 1002
Griff: Art. 252776

3

dura basic 2110-60

Farbe: weiß
Silvit 178, Art. 935051
Griff: Art. 250976 (400 mm)

dura basic | modern

5



5

dura basic 2119-50
Farbe: weiß
Satinato, Art. 935241
Griff: Art. 250976** (400 mm)

4



4

dura basic 2116-50
Farbe: weiß
Master Carreé, Art. 935151
Griff: Art. 252776

* Griff mit schrägen Stützen.
** Griffmontage oberhalb des Profilzylinders.

1



1

dura basic 2705-10

Farbe: weiß
Madras Pave, Art. 935181
Griff: Art. 250976* (400 mm)

2



2

dura basic 2660-10

Farbe: weiß
Satinato, Art. 935241
Griff: Art. 250976** (400 mm)

dura basic | klassik

3



dura basic 2740-15
Farbe: weiß
Klarglas
Griff: Art. 250976''' (400 mm)

4



dura basic 2720-15
Farbe: weiß
Altdeutsch K, Art. 935131
Griff: Art. 251555

5



dura basic 2710-15
Farbe: weiß
Satinato, Art. 935241
Griff: Art. 250976''' (400 mm)

Akzente setzen.

Eine tolle Optik mit vielen Vorteilen.

Eine weiße Haustür ist nicht unbedingt das, was Sie sich vorstellen? Überhaupt kein Problem! Für alle, die gern Farbe bekennen, stehen diverse Folierungen zur Verfügung. Auf Wunsch fertigen wir Ihnen sogar mehrfarbige Haustüren. Das rekord-Folienprogramm glänzt durch eine große Farb- und Dekorauswahl. Zusätzlich ermöglicht es Liebhabern von Holzoptik und strukturierten Oberflächen zahlreiche Alternativen.

Holzdekor



oregon, genarbt



golden oak, genarbt

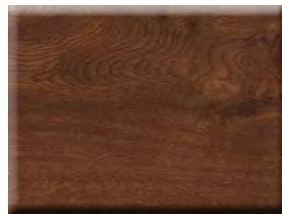

nussbaum, genarbt



mahagoni, genarbt

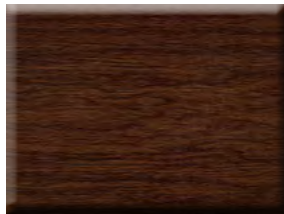

mooreiche 2, genarbt



sheffield oak grey, genarbt



turner oak malt, genarbt (matt)

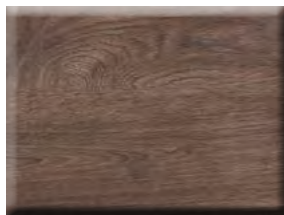

turner oak toffee, genarbt (matt)

Eine tolle Optik mit vielen Vorteilen.

Folierungen sind besonders belastungsfähig, langlebig und pflegeleicht. Lassen Sie sich durch unsere Folierungen inspirieren!



Farbdekor



weiß, genarbt



lichtgrau, genarbt



grau, genarbt



grau, glatt



basaltgrau, genarbt



basaltgrau, glatt



quarzgrau, genarbt

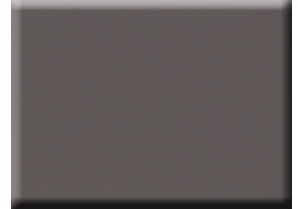

quarzgrau, glatt



anthrazitgrau, genarbt



anthrazitgrau, glatt



stahlblau, genarbt

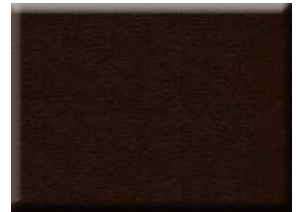

braun, genarbt



dunkelrot, genarbt



moosgrün, genarbt

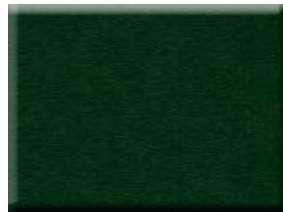

dunkelgrün, genarbt

Aluxdekor



Alux, DB 703



Alux, anthrazit

Trenddekor



schwarz, matt



anthrazitgrau, matt

Schöne Designvielfalt.

Kunstvolle Designgläser.

Kunstvoll gefertigte Designgläser werten den Eingangsbereich auf und verleihen Ihrer Haustür einen ganz eigenen Charme und besonderen Ausdruck.

Jedes Designglas hat seinen eigenen Reiz, spielt mit Licht und Schatten und schützt Ihren Wohnbereich vor dem ungehinderten Einblick.

Sandgestrahltes Glas mit klarem Rand umlaufend (25-40 mm sichtbarer Rand möglich)

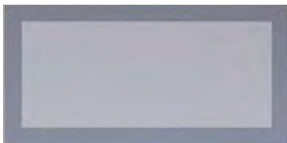

Sandgestrahltes Glas mit klarem Rand (25 mm), Art. G 500-25 (für dura 4330-50)

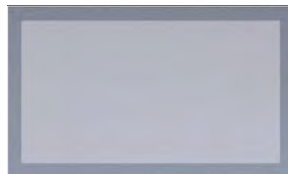

Sandgestrahltes Glas mit klarem Rand (25 mm), Art. G 500-25 (für dura 4335-75)



Sandgestrahltes Glas mit klarem Motiv, Art. G 1110 (für dura 4600-10)



Sandgestrahltes Glas mit klarem Rand (20 mm) und klarem Streifen (3 mm), Art. G 1200 (für dura 4630-10)



Sandgestrahltes Glas mit 7 klaren Streifen (17 mm), Art. G 913 (für dura 4225-52)

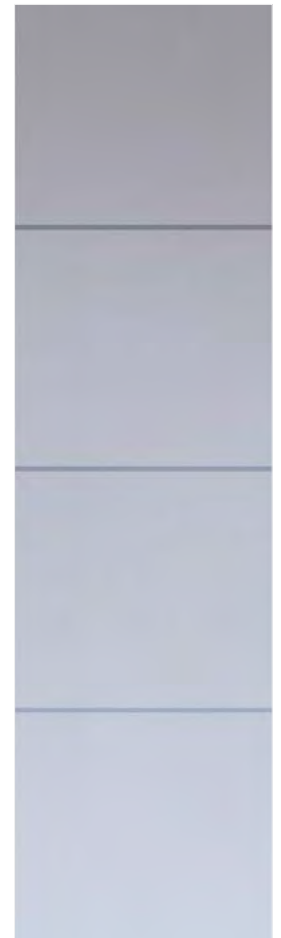

Sandgestrahltes Glas mit 5 klaren Streifen (10 mm), Art. G 1369 (für dura 4205-52)

Eine vielseitige Kollektion.

rekord bietet Ihnen ein breites Angebot an Design- und Ornamentgläsern, das Ihre individuellen Wünsche erfüllt. Vom klassischen Muster bis zum modernen Design – Sie haben die Wahl. Ihr rekord-Fachhändler wird Sie gerne beraten.

Ornamentgläser.

Gläser für Ihre Privatsphäre.

Sie lieben Helligkeit, Offenheit und einen lichtdurchfluteten Eingangsbereich? Durch die Verglasung Ihrer Haustür können Sie mit Ornamentglas eine Atmosphäre von Licht und Transparenz schaffen, ohne Fremden ungehindert Einblick in Ihren Wohnbereich zu gewähren.

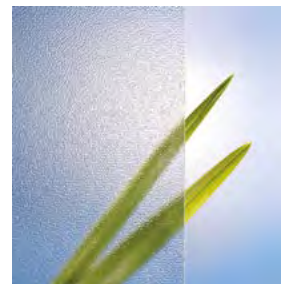

Orna 504, Art. 935011

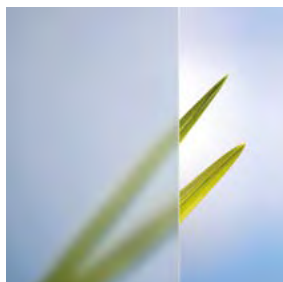

Satinato, Art. 935241

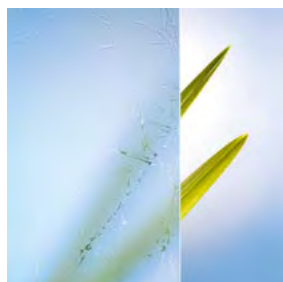

Madras Uadi, Art. 935261

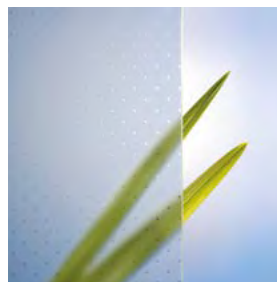

Madras Pave, Art. 935181



Thela, Art. 935221

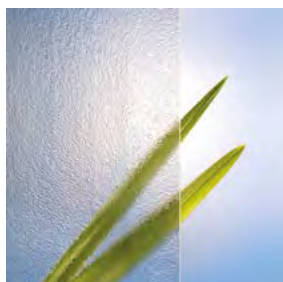

Chinchilla, Art. 935071

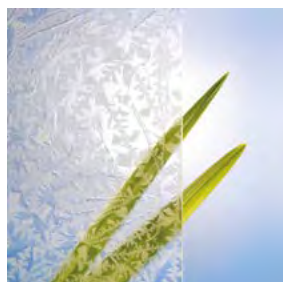

Eisblume, Art. 935171

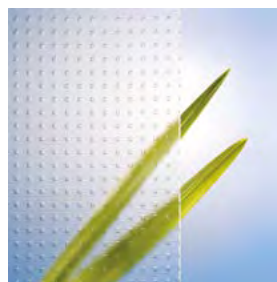

Master Carreé, Art. 935151

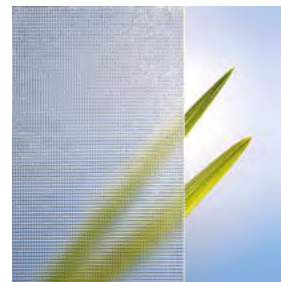

Orna 597, Art. 935031

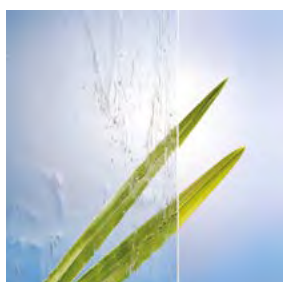

Altdeutsch K, Art. 935131

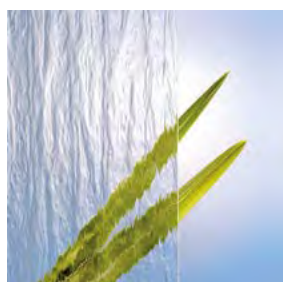

Silvit 178, Art. 935051

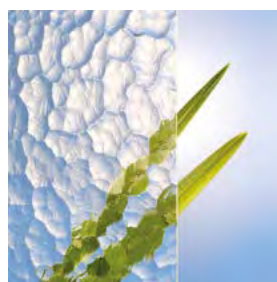

Orna 523, Art. 935021

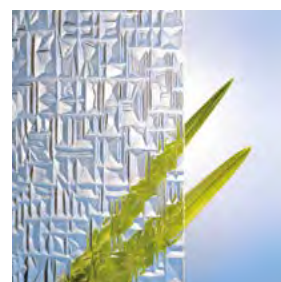

Abstracto (Orna 187), Art. 935041

Weitere Gläser
finden Sie unter
[glaeser.rekord.de](https://www.glaeser.rekord.de)



Beflügelnd für die Optik.

Eine Charakterfrage.

Die Optik der Außenseite einer Haustür prägt den Charakter Ihres Eingangsbereiches und lässt sich maßgeblich durch die Wahl der Füllungsvariante beeinflussen. Bei einer flügelüberdeckenden Haustür sind sowohl der Türflügel als auch die umlaufenden Kanten im Vergleich zur Einsatzfüllung verdeckt. Dadurch entsteht die charakteristisch glatte Optik der Oberfläche bei flügelüberdeckenden Haustüren.

In der Standardausführung sind alle Haustüren der Baureihe dura mit einer Einsatzfüllung ausgestattet.

Für eine andere optische Wirkung haben Sie die Möglichkeit außen optional eine flügelüberdeckende Füllung zu wählen.



Einsatzfüllung



Flügelüberdeckende Füllung

1 dura 4310-50
Folierung: grau, glatt
Satinato, Art. 935241
Griff: Art. 250976^{**} (400 mm)

2 dura 4310-50 fü
Folierung: grau, glatt
Satinato, Art. 935241
Griff: Art. 250976^{**} (400 mm)

Einsatzfüllung.

In der Standardausführung von rekord wirkt die Einsatzfüllung durch den kleinen Versatz zwischen Füllungsebene und Türprofil besonders markant. Sie wird passgenau in den Rahmen eingesetzt.

Flügelüberdeckende Füllung.

Die flügelüberdeckende Füllung (fü) zeichnet sich durch eine besonders harmonische Optik aus. Der Rahmen des Türflügels wird außen vollständig überdeckt; so wird der Eingangsbereich zu einem eindrucksvollen Hingucker.

Willkommen im Licht.

Mit Seitenteilen und Oberlichtern großzügig gestalten.

Seitenteile und Oberlichter vergrößern nicht nur optisch den Eingangsbereich, sondern schaffen auch mehr Licht im Inneren des Hauses. Gerade bei der stilvollen Renovierung alter Bausubstanz ist das richtige Portal ein wesentliches Gestaltungselement.

Mit der Abstimmung von Haustür, Seitenteil und Oberlicht zu einem einheitlichen Ganzen wird jeder Eingangsbereich zum Schmuckstück des Hauses.



Haustüranlage mit Seitenteil



Haustüranlage mit zwei Seitenteilen



Haustüranlage mit Oberlicht



Haustüranlage mit Seitenteil und Oberlicht



Haustüranlage mit zwei Seitenteilen und Oberlicht

Alles ist möglich.

Haustüranlagen lassen sich in den verschiedensten Varianten bauen. Je nach Breite und Höhe Ihres Eingangsbereiches lassen sich Seitenteile und Oberlichter kombinieren. Technisch bedingt ist eine einteilige oder gekoppelte Konstruktion möglich. Bei Haustüranlagen mit schmalen Pfosten wird aus technischen Gründen ein Verstärkungsprofil eingesetzt.



Gestaltungsvarianten für Ihr Ganzglas-Seitenteil.

Ein selbstbewusster Partner.

Die Gestaltung der Haustür verleiht Ihrem Heim Persönlichkeit. Neben der Haustür ist das Seitenteil ein weiteres Gestaltungselement des Eingangsbereiches. Lassen Sie Licht in Ihren Raum, aber ungewollte Blicke draußen.

Wählen Sie die Gestaltung passend zu Ihrem Türmodell oder seien Sie selbst Designer und verleihen Sie Ihrem Hauseingang einen unverwechselbaren Charme.

Verglasung individuell.

Elegant und edel gelöst – Ihre Hausnummer als klares Motiv im Seitenteil integriert. So entsteht eine harmonische Einheit im Eingangsbereich.





Klassisch.

Eine mattierte Verglasung mit klarem Rand passt nicht nur zu jedem Modell, sondern verleiht ihm auch durch ihre edle Schlichtheit stets einen repräsentativen, klassischen Stil.

Strukturiert.

Klare Streifen, die Gestaltungselemente der Haustür im Seitenteil fortführen, vervollständigen das Gesamtbild Ihrer Haustüranlage zu einem harmonischen Ganzen.

Individuell.

Gestalten Sie die Glasfläche Ihres Seitenteils nach Ihren individuellen Wünschen. Ob die Silhouette der Insel Sylt, Ihr Familienname oder eine Hausnummer – wir realisieren Ihren persönlichen Eingangsbereich.

Glasrahmen-Optionen.

Den richtigen Rahmen finden.

Mit der Auswahl eines individuellen Glasrahmens verleihen Sie Ihrer Kunststoff-Haustür einen weiteren Akzent. Je nach Geschmack geben Sie dem Haustürmodell Ihrer Wahl ein individuelles Erscheinungsbild. Ob rahmenlos, mit Akzentrahmen oder einem Rahmen in Edelstahloptik – die unterschiedlichen Optionen eröffnen eine Vielzahl von gestalteri-

schen Varianten, um Ihr ausgewähltes Haustürmodell individuell an den eigenen Stil und die Architektur des Hauses anzupassen. Wer es etwas dezenter mag, der entscheidet sich vorzugsweise für eine Option mit umlaufender Edelstahlisene. Lassen Sie sich von den unterschiedlichen Glasrahmen-Optionen bei rekord inspirieren.

■ Rahmenlos (50)

Verglasung außen rahmenlos, innen mit Flachrahmen

■ Akzentrahmen (61)

Verglasung außen und innen mit Akzentrahmen

1

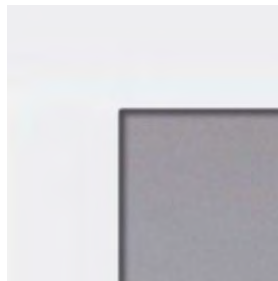

Rahmenlos

2



Akzentrahmen

1

dura 4210-50 fü

Farbe: weiß

Satinato, Art. 935241

Griff: Art. 251256 (1600 mm)

2

dura 4210-61 fü

Farbe: weiß

Satinato, Art. 935241

Griff: Art. 251256 (1600 mm)

Innenansicht der Tür



Innenansicht:
Flachrahmen

■ Rahmen in Edelstahloptik außen flächenbündig (71)

Verglasung außen und innen mit Rahmen in Edelstahloptik;
außen flächenbündig, innen erhaben

■ Rahmenlos mit umlaufender Edelstahllisene flächenbündig (74)

Verglasung außen rahmenlos mit umlaufender
Edstahllisene (10 mm) flächenbündig,
innen mit Flachrahmen

3



Rahmen in Edelstahloptik

4



Rahmenlos mit Edelstahllisene

3

dura 4210-71 fü

Farbe: weiß

Satinato, Art. 935241

Griff: Art. 251256 (1600 mm)

4

dura 4210-74 fü

Farbe: weiß

Satinato, Art. 935241

Griff: Art. 251256 (1600 mm)

Moderne Akzente mit Lisenen.

Individuelle Möglichkeiten.

Lisenen sind stilvolle Elemente und die perfekte Ergänzung, um Ihrer Eingangstür ein modernes Design und Individualität zu verleihen. Wählen Sie zwischen drei unterschiedlichen Lisenenvarianten, um Ihrer Haustür einen persönlichen Charakter zu geben. Ob flächenbündig oder erhaben – Sie haben die Wahl.



Flächenbündige Lisenen, schwarz mit Feinstruktur (ähnlich RAL 9005), 6 mm (55)

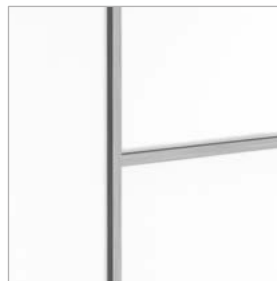

Erhabene Lisenen in Edelstahl, 6 mm (53)



Flächenbündige Lisenen in Edelstahl, 6 mm (54)

1 **dura 4315-53 fü**
Farbe: weiß
Satinato, Art. 935241
Griff: Art. 251256 (1600 mm)

2 **dura 4315-55 fü**
Farbe: weiß
Satinato, Art. 935241
Griff: Art. 254016 (1600 mm)

3 **dura 4315-54 fü**
Farbe: weiß
Satinato, Art. 935241
Griff: Art. 251256 (1600 mm)

Elegante Designsockel.

Schutz in Form und Funktion.

Mit einem eleganten Designsockel sehen Haustüren nicht nur besonders gut aus, sie sind zudem im Bodenbereich gegen Abnutzung und Verschleiß sicher geschützt. Die formschönen Elemente sind in Edelstahloptik oder schwarz mit Feinstruktur für flügelüberdeckende Türen erhältlich. Auch für Türen mit Einsatzfüllung sind Sockelblenden möglich (Beispiele Seite 30-31).

1

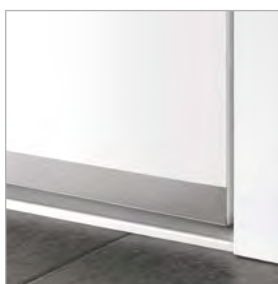

Sockelblende auf Füllung, flächenbündig, Edelstahloptik, glatt, 30 mm hoch, Art. 2.100.03 (für flügelüberdeckende Füllungen)

3

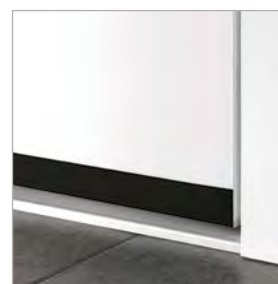

Sockelblende auf Füllung, flächenbündig, schwarz mit Feinstruktur (ähnlich RAL 9005), 30 mm hoch, Art. 2.200.03 (für flügelüberdeckende Füllung)

2



Sockelblende auf Füllung, flächenbündig, Edelstahloptik, glatt, 100 mm hoch, Art. 2.100.10 (für flügelüberdeckende Füllungen)

4

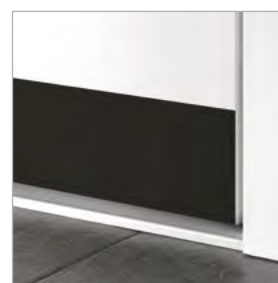

Sockelblende auf Füllung, flächenbündig, schwarz mit Feinstruktur (ähnlich RAL 9005), 100 mm hoch, Art. 2.200.10 (für flügelüberdeckende Füllungen)

1

dura 4260-60 fü

Farbe: weiß
Designglas, Art. G 1231
Griff: Art. 250976^{**} (400 mm)
Sockelblende 30 mm, Art. 2.100.03

2

dura 4300-57 fü

Farbe: weiß
Orna 597, Art. 935031
Griff: Art. 250976^{*} (400 mm)
Sockelblende 100 mm, Art. 2.100.10

3

dura 4215-75 fü

Farbe: weiß
Satinato, Art. 935241
Griff: Art. 254016 (1600 mm)
Sockelblende 30 mm, Art. 2.200.03

4

dura 4115-95 fü

Farbe: weiß
Griff: Art. 254016 (1600 mm)
Sockelblende 100 mm, Art. 2.200.10

^{*} Griff mit schrägen Stützen.

^{**} Griffmontage oberhalb des Profilzylinders.

Handfeste Qualität.



Art. 250335, silberfarbig eloxiert



Art. 250331, weiß beschichtet



Art. 251615, silberfarbig eloxiert*



Art. 251611, weiß beschichtet*

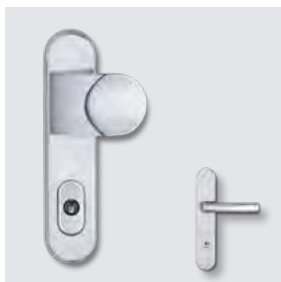

Art. 250376, Edelstahl matt



Art. 251555, silberfarbig eloxiert*



Art. 251551, weiß beschichtet*



Art. 251595, silberfarbig eloxiert*



Art. 251591, weiß beschichtet*



Art. 251575, silberfarbig eloxiert*



Art. 251571, weiß beschichtet*



Art. 252820, Messing poliert

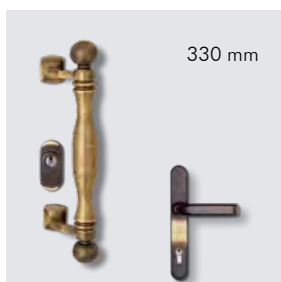

Art. 252830, Messing brüniert

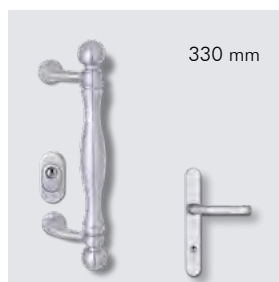

Art. 252840, Edelstahl matt

Im Handumdrehen zum richtigen Griff.

Dies ist der Punkt, an dem Sie Ihre Haustür tagtäglich berühren. Deshalb sollte hier nicht nur das Auge, sondern auch die Hand entscheiden. Weil aber Stil- wie Tastempfinden stets höchst persönlich und individuell sind, bieten wir Ihnen eine möglichst große Vielfalt an Drückergarnituren und Stoßgriffen.

Weitere Griffe
finden Sie unter
griffe.rekord.de





Art. 250536, Edelstahl matt

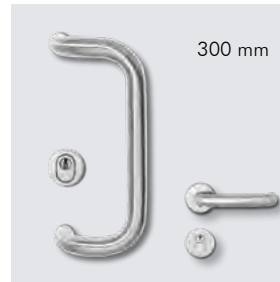

Art. 250576, Edelstahl matt



Art. 250496, Edelstahl matt

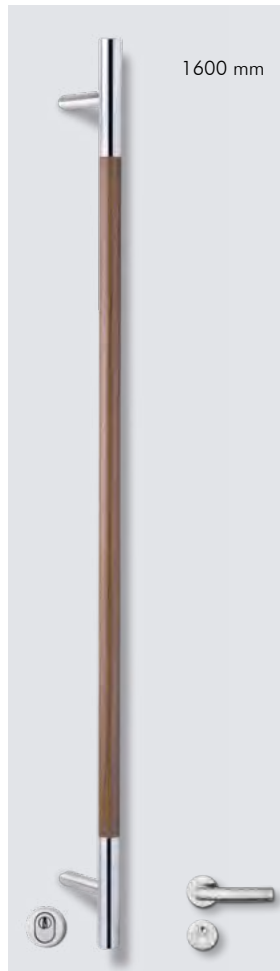

Art. 253396, Edelstahl/Holzdekor

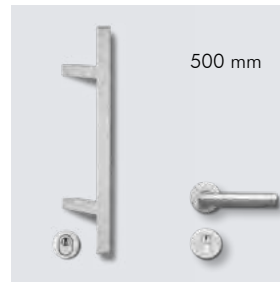

Art. 253276, Edelstahl matt



Art. 253236, Edelstahl matt



Art. 253356, Edelstahl/Holzdekor



Art. 253076, Edelstahl matt



Art. 253036, Edelstahl matt

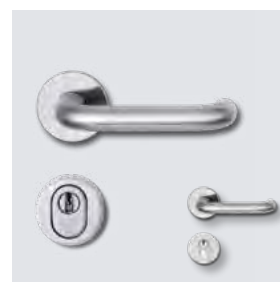

Art. 250216, Edelstahl matt

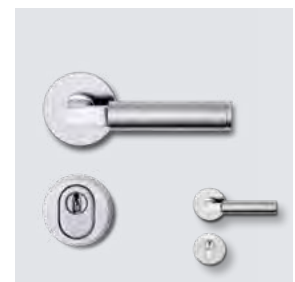

Art. 250256, Edelstahl matt

Profilzylinder

Profilzylinder, silberfarbig nach DIN EN 1303 mit Not- und Gefahrenfunktion und beidseitigem Bohr- und Ziehschutz, inkl. 5 Sicherheits-Wendeschlüssel.

Auf Wunsch auch mit Sicherheitskarte für registrierte Einzelschließung und erhöhte Sicherheit.

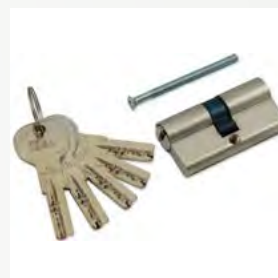

Moderne Vielfalt.



Art. 253156, Edelstahl matt

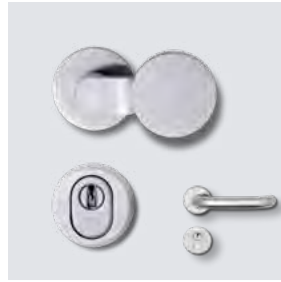

Art. 253116, Edelstahl matt

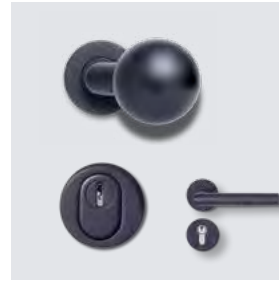

Art. 254156, schwarz Feinstruktur



Art. 252776, Edelstahl matt

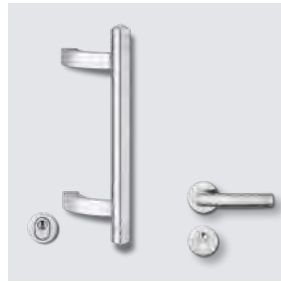

Art. 250896, Edelstahl matt

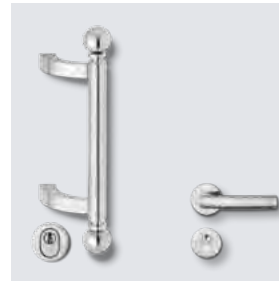

Art. 250816, Edelstahl matt



Art. 254006^{***}, schwarz Feinstruktur



Art. 254006^{***}, schwarz Feinstruktur



Art. 254106^{***}, schwarz Feinstruktur



Art. 254310^{***}, Edelstahl matt

Zutrittskontrolle mit Komfort.

Fingerscanner und Keypad für ein smartes Zuhause. Die digitalen Zutrittskontrollsysteme verbinden clevere Komfortfunktionen mit edler Optik und einfachster Handhabung. Weitere Komfortausstattung siehe Seite 78-79.



Fingerscanner
(Edelstahl),
Art. 270115



Fingerscanner
(schwarz),
Art. 270120



Keypad
(schwarz),
Art. 270130

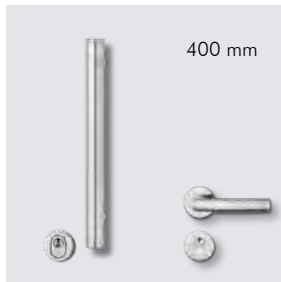

Art. 250976*, Edelstahl matt



Art. 250976**, Edelstahl matt



Art. 254004***, schwarz Feinstruktur



Art. 254004****, schwarz Feinstruktur

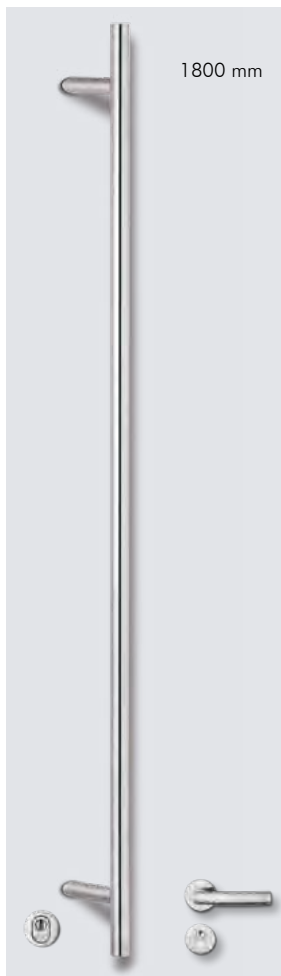

Art. 251296**, Edelstahl matt



Art. 254318***, Edelstahl matt

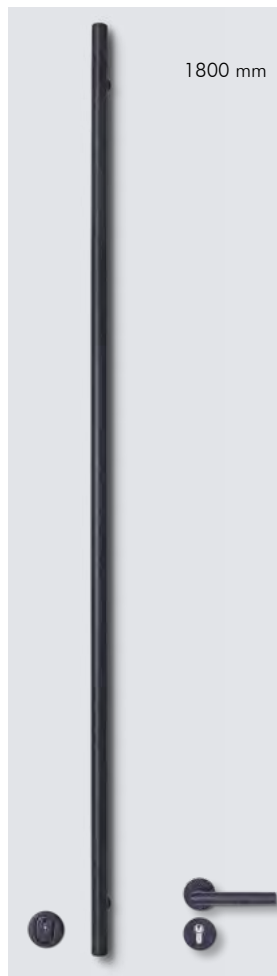

Art. 254018***, schwarz Feinstruktur

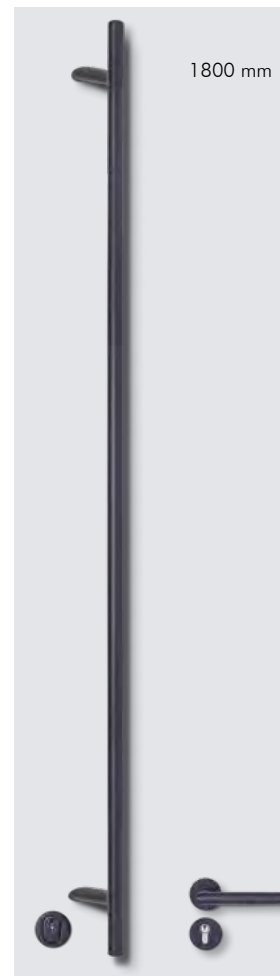

Art. 254018****, schwarz Feinstruktur

Weitere Griffe
finden Sie unter
griffe.rekord.de



* Lieferbar in den Längen 400-1800 mm.
** Variante mit schrägen Stützen.
*** Lieferbar in den Längen 400-2000 mm.

Wärmeschutzpakete.

(Für dura- und dura basic-Füllungen)



A



Standard
(für Einsatzfüllungen
ohne und mit Glas)

- Füllungsstärke: 36 mm
- Dämmkern, hochwärmedämmend
- U_p bis 0,82 W/m^2K
(Füllung ohne Glas)
- U_p bis zu 0,88 W/m^2K
(Füllung mit Glas)
- Einsatzfüllung mit 2-fach-
Verglasung (je nach Modell)
- Verglasung mit thermisch
verbessertem Randverbund
in schwarz
- U_g -Wert: 1,1 W/m^2K^{**}



A+



Wärmeschutzpaket 1
(für Einsatzfüllungen ohne
Glas (1.0) und mit Glas (1.1))

- Füllungsstärke: 48 mm
- Dämmkern, hochwärmedämmend
- U_p bis 0,62 W/m^2K
(Füllung ohne Glas)
- U_p bis zu 0,65 W/m^2K
(Füllung mit Glas)
- Einsatzfüllung mit 3-fach-
Verglasung, 2x beschichtet
(je nach Modell)
- Verglasung mit thermisch
verbessertem Randverbund
in schwarz
- U_g -Wert: 0,7 W/m^2K^{**}



A++

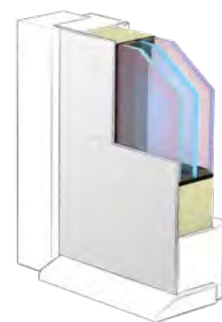

Wärmeschutzpaket 2
(für flügelüberdeckende
Füllungen ohne und mit Glas)

- Füllungsstärke: 70 mm
- Dämmkern, hochwärmedämmend
- U_p bis 0,43 W/m^2K
(Füllung ohne Glas)
- U_p bis zu 0,49 W/m^2K
(Füllung mit Glas)
- Einseitig flügelüberdeckende
Füllung mit 3-fach-Verglasung,
1x beschichtet (je nach Modell)
- Verglasung mit thermisch
verbessertem Randverbund
in schwarz
- U_g -Wert: 0,7 W/m^2K^{**}



A+++

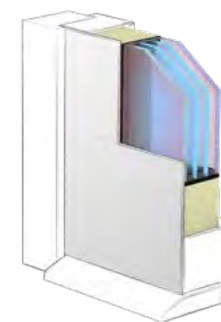

Wärmeschutzpaket 2.1
(für flügelüberdeckende
Füllungen mit Glas)

- Füllungsstärke: 70 mm
- Dämmkern, hochwärmedämmend
- U_p bis 0,46 W/m^2K
(Füllung mit Glas)
- Einseitig flügelüberdeckende
Füllung mit 4-fach-Verglasung
- Verglasung mit thermisch
verbessertem Randverbund
in schwarz
- U_g -Wert: 0,5 W/m^2K^{**}

Beliebig kombinierbar.

Die Wärmeschutz- und Sicherheitspakete lassen sich auch kombinieren.
Bitte sprechen Sie hierzu Ihren Fachberater an.

Sicherheitspakete.

(Für dura-Füllungen)



Standard (für Einsatzfüllungen ohne Glas).

- Für den Einsatz in einer Tür mit Anforderungen an die Widerstandsklasse RC1 geeignet.
- Füllungsstärke: 36 mm (optional 48 mm in Kombination mit Wärmeschutzpaket 1)

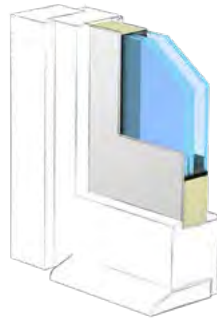

Sicherheitspaket 1 (für Einsatzfüllungen ohne Glas (1.0) und mit Glas (1.1))

- Für den Einsatz in einer Tür mit Anforderungen an die Widerstandsklasse RC2 geeignet.
- Die verstärkten Deckschichten bestehen aus hoch widerstandsfähigem Material.
- Füllungsstärke: 36 mm (optional 48 mm in Kombination mit Wärmeschutzpaket 1)
- Verglasung außen: 9,5 mm starkes Verbundsicherheitsglas (P4A). Die Verglasung wird umlaufend mit Spezialkleber in den Lichtausschnitten eingeklebt.

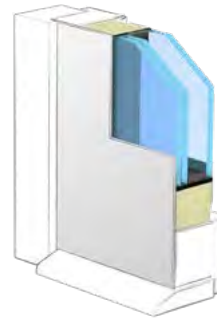

Sicherheitspaket 2 (für flügelüberdeckende Füllungen mit Glas, Füllungen ohne Glas = Standard)

- Für den Einsatz in einer Tür mit Anforderungen an die Widerstandsklasse RC2 geeignet.
- Die verstärkten Deckschichten bestehen aus hoch widerstandsfähigem Material.
- Füllungsstärke: 70 mm
- Verglasung außen: 9,5 mm starkes Verbundsicherheitsglas (P4A). Die Verglasung wird umlaufend mit Spezialkleber in den Lichtausschnitten eingeklebt (bei Füllungen mit Glas).

Intelligente Lösungen zum Schutz

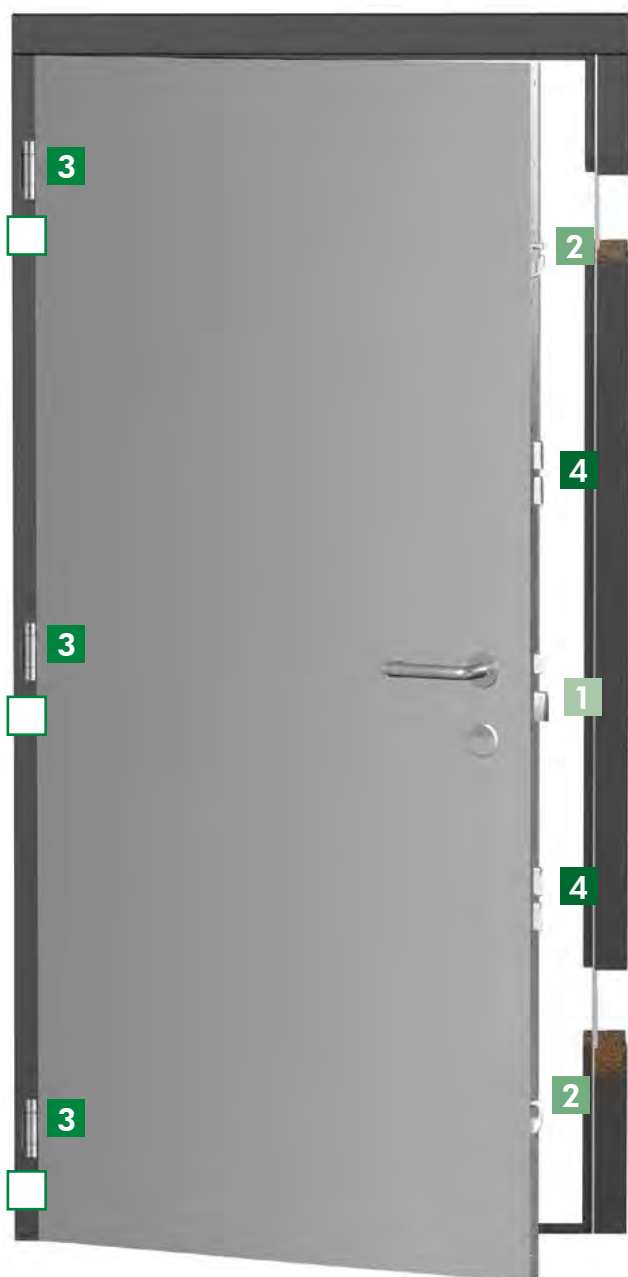

Absolut zuverlässig.

Die rekord-Sicherheitsverriegelung bietet hohe Sicherheit in attraktiver Titanoptik. Schloss- und Schließbleiste sind in edlem graualuminium (RAL 9007) beschichtet.

Sicherheitsverriegelung = 1 + 2 + 3

1 Immer geschützt:

Das 3-Fallen-Schloss und die durchgehende Schloß- und Schließbleiste sorgen auch im unverschlossenen Zustand für eine hohe Grundsicherheit.



2 Einfach beruhigend:

Zwei paarweise mit der oberen und unteren Falle kombinierte Schwenkriegel verhindern das Aufhebeln der Tür.



Verriegelungstechnik für RC2-Haustüren.

Die rekord Kunststoff-Haustür verfügt in der Standardausführung über die bewährte rekord-Sicherheitsverriegelung.

Ihrer Privatsphäre.



Unsichtbarer Rundumschutz.

Erleben Sie mit der Tresorverriegelung (Titanoptik, RAL 9007) das gute Gefühl, einen einzigartigen Rundumschutz für Ihre Haustür zu bekommen.

Hohe Einbruchsisicherheit.

Die Kombination aus Tresorverriegelung und den optionalen Tresorkeilen ermöglicht maximale Sicherheit für Ihre Haustür.

Tresorverriegelung = 1 + 2 + 3 + 4

3 Einstellen ohne Aushängen:

Das 3D-Rollenband (Standard: weiß) ermöglicht eine Einstellung der Haustür ohne das Aushängen des Flügels.



Kein Aushebeln möglich:

Optional können zudem 3 Tresorkeile gegen ein Aushebeln verbaut werden. Sie sitzen jeweils nah unter dem Haustürband.



4 Einzigartig sicher:

Die extra für rekord entwickelten massiven Doppelbolzen sorgen für einen zusätzlich robusten Verbund mit der durchgehende Schließleiste.



Optionale Bänder zur Auswahl:

Neben dem Standard – 3D-Rollenband in weiß – sind optional anderen Bänder wählbar. 3D-Rollenband in Edelstahl oder schwarz mit Feinstruktur oder das eingebohrte 3D-Rollenband (verzinkt, auf Wunsch mit Abdeckkappen).



Sicherheitsbausteine und verschiedene Schließsysteme finden Sie unter sicherheit.rekord.de



Verriegelungstechnik für RC3-Haustüren.

Wer seine rekord Kunststoff-Haustür besonders sicher ausstatten möchte, der wählt die einzigartige rekord-Tresorverriegelung.



Automatikverriegelung.

Mechanisch ausgelöst – automatisch verriegelt.

Zuverlässige, automatische Verriegelung Ihrer Hauseingangstür, ohne abschließen zu müssen.

- Komfortables und automatisches Verriegeln
- Durch Zuziehen der Haustür wird das Ausfahren der Fallenbolzen und Schwenkriegel ausgelöst
- Auslösemechanismus im Fallenbolzen
- Hohe Sicherheit durch zwei massive Schwenkriegel



Absolut zuverlässig.

Die rekord Automatikverriegelung gibt Ihnen das gute Gefühl, immer auf die Sicherheit einer verriegelten Tür vertrauen zu können. Denn Ihre Haustür wird verriegelt – auch wenn Sie nicht abgeschlossen haben.

1 Ein gutes Gefühl:

Das Automatikschloss und die durchgehende Schließleiste in Titanoptik sorgen für eine zuverlässige Sicherheit an drei Verriegelungspunkten.



2 Immer geschützt:

Laufen die Fallenbolzen in das Schloss, werden durch einen mechanischen Auslöser die Schwenkriegel ausgefahren und greifen 20 mm tief in die Schließleiste ein. Die Haustür ist verriegelt, ohne dass sie von Ihnen abgeschlossen werden musste.



3 Einfach beruhigend:

Durch Betätigen des Innendruckers wird die automatisch verriegelte Tür ganz einfach wieder geöffnet.



Schließen Sie die Haustür über den Schlüssel ab, verriegelt zusätzlich der mittlere Schließriegel und der Innendrücker ist gesperrt. Durch das Aufschließen ist die Tür wieder zu öffnen.

Ihre Komfortausstattung.



rekomatic: ein Portier für Ihre Hosentasche.

Das elektromotorische Schließsystem rekomatic erhält seine Impulse von einem kleinen Handsender. So lässt sich Ihre Tür bequem auf Knopfdruck öffnen.



Öffnen Sie Ihre Haustür ohne Risiko.

Die Türspaltsicherung (Sperrbügelschloss TSH) sorgt für Ihre zusätzliche Sicherheit, indem sie ein ungewolltes vollständiges Öffnen der Tür verhindert. Anders als die wenig ansehnliche Vorhängekette ist die Türspaltsicherung verdeckt im Türfalz integriert.



Eintritt per Fingerabdruck.

Als zusätzliche Option zur Bedienung des Schließsystems rekomatic bietet rekord eine digitale Zutrittskontrolle per Fingerscanner und Keypad an. Diese smarte Komfortfunktion ist eine sichere und bequeme Alternative zum Haustürschlüssel.

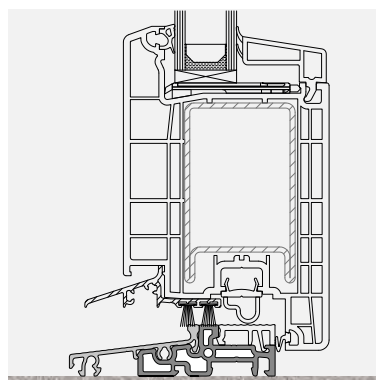

Die komfortable Bodenschwelle (Standard).

Die niedrige Bodenschwelle ist eine Kombination aus Kunststoff und Aluminium. Durch die thermische Trennung werden gute Dämmeigenschaften gewährleistet. Die Bodenschwelle ist mit ihrem 20 mm Aufbau barrierearm.

Individueller Komfort.

Jeder hat seine eigenen Vorstellungen, wenn es um Komfort geht. Gestalten Sie Ihre Haustür nach Ihren eigenen Anforderungen – verschiedene durchdachte Extras stehen Ihnen hierfür optional zur Verfügung.

Technik und Sicherheit im Blick.

Merkmale/Baureihen	dura	dura basic
Konstruktion	Rahmentür	Rahmentür
Flügelebene	flächenversetzt	flächenversetzt
Bautiefe	80 mm	80 mm
Rahmenprofil	82 mm	82 mm
Flügelprofil	126 mm	126 mm
Profilkammern im Rahmen	7	7
Profilkammern im Flügel	5	5
Alu-Wetterschenkel mit Bürste	●	●
Standardprofilfarbe	weiß	weiß
Folierung ein-/beidseitig	○	○
Verglasung ¹ Ug DIN EN 673 inkl. thermischen Randverbund in schwarz	1,1 W/m²K	1,1 W/m²K
Füllungsstärke bei Einsatzfüllungen	36 mm	36 mm
Füllungsstärke bei flügelüberdeckenden Füllungen	70 mm	...
3D-Rollenband (Oberfläche weiß)	●	●
3D-Rollenband (Oberfläche Edelstahl oder schwarz Feinstruktur, ähnlich RAL 9005)	○	○
3D-Rollenband, eingebohrt (dreiteiliges Rollenband mit Bohrzapfen), verzinkt (ohne Abdeckkappen), Option mit Abdeckkappen: weiß oder Edelstahlfinish	○	○
Thermisch getrennte Bodenschwelle	●	●
Niedrige Bodenschwelle <= 20 mm	●	●

● Standard ○ Option ... Nicht möglich

Merkmale/Baureihen	dura	dura basic
rekord-Sicherheitsverriegelung** (Titanoptik [RAL 9007], RC2-taugliche Verriegelung)	●	●
rekord-Basisverriegelung (verzinkt)	○	○
rekord-Tresorverriegelung** (Titanoptik [RAL 9007], RC3-taugliche Verriegelung)	○	○
rekord-Automatikverriegelung (Titanoptik [RAL 9007])	○	○
rekomatic (Smarte Hausautomation)	○	○
rekomatic-Zutrittsysteme (Fingerprint oder Keypad)	○	○
Tresorkeile (3 Stück auf der Bandseite, Titanoptik [RAL 9007])	○	○
Sperrbügelschloss TSH	○	○
E-Öffner: Öffnen über Gegensprechanlage und Tagesentriegelung	○	○
Profilzylinder inkl. 5 Wendeschlüssel (mit Not- und Gefahrenfunktion und beidseitigem Bohr- und Ziehschutz)	●	●
Profilzylinder Sicherheitskarte für registrierte Einzelschließung (auch ohne Schutzgarnitur RC2** - geeignet) inkl. 3 Wendeschlüssel	○	○

Alle Angaben beziehen sich auf einflügelige einwärts Haustüren mit Blatthöhen zwischen 1.899 - 2.350 mm (dura und dura basic).

Sondertüren wie überhohe Türen, Türen mit Sperrbügelschloss TSH und Türen mit rekomatic sind mit spezieller und daher abweichender Schlosstechnik ausgestattet.

Abweichende Höhen auf Anfrage.

¹ Bei Design- oder Sondergläsern andere Ug-Werte möglich.

** Die Widerstandsklassen werden seit September 2011 mit „RC“ für „resistance class“ bezeichnet.

Service und Montage vor Ort.

Montagequalität.

Damit die Eigenschaften Ihrer neuen rekord-Haustür im Hinblick auf Energieeffizienz, Einbruchschutz, Langlebigkeit und Komfort langfristig sichergestellt sind, ist eine fachgerechte Montage ebenso wichtig wie die Qualität des Produktes selbst. So werden Sie dauerhaft Freude an Ihren rekord-Produkten haben.



Absolute Maßarbeit.

Um die Qualität der Beratung und Montage zu gewährleisten, werden unsere Fachhändler regelmäßig geschult und weitergebildet. Sie können sich damit auf ein genaues Aufmaß, eine kompetente Betreuung und einen fachgerechten Einbau vor Ort verlassen.

Kurzum: Eine absolute Maßarbeit.



Exklusive Produkte verdienen besten Service!

Weil Fenster und Haustüren Ihr Leben über Jahrzehnte prägen, sind eine bedarfsgerechte Beratung und eine hochwertige Montage besonders wichtig. Darüber hinaus bieten wir umfassende Garantieleistungen und einen zuverlässigen Kundenservice, um sicherzustellen, dass unsere Kunden auch lange nach dem Kauf zufrieden sind.

Die Marke rekord.

**Unser Ursprung ist das Handwerk –
unser Vorsprung die Erfahrung.**

Seit über 100 Jahren fertigen wir als Familienunternehmen Fenster und Haustüren auf höchstem Niveau im Norden Deutschlands. Ausgezeichnet mit dem RAL-Gütezeichen stehen unsere Produkte für Beständigkeit, Funktionalität und Designvielfalt.

Unsere Leitidee – Werte für Generationen – ist der wichtigste Bestandteil der Unternehmensstrategie von rekord. Sie spiegelt unsere Vision wider und prägt das tägliche Handeln im Unternehmen, das sich stets am Kunden orientiert.

Wir erfüllen Ihre Ansprüche an Fenster und Haustüren in den Materialarten Holz und Kunststoff immer nach Maß. Mit vielseitigem Design und innovativer Technik, mit zukunftsorientiertem Wärmeschutz und bestmöglicher Einbruchhemmung.



rekord – Werte für Generationen.

Einfach erstklassig.

Ausgezeichnete Produkte.

rekord produziert nach den Richtlinien der „RAL Gütegemeinschaft Fenster und Haustüren e.V.“. Darüber hinaus prüfen wir selbst vor dem Versand jedes unserer Produkte noch einmal ganz sorgfältig und umfassend anhand unseres Qualitätssicherheitssystems. Damit können Sie sicher sein, ein handwerklich perfektes und technisch dauerhaftes Einzelstück zu erhalten. Eine Qualität, die bei uns seit über 100 Jahren gute Tradition ist.



Praktisch: Ihre persönliche Service-Nummer.

Auch im Fall eines Schadens können Sie auf einen einzigartigen Service zählen. Besonders hilfreich dabei: Ihre persönliche Service-Nummer im Falz Ihrer Haustür oder Fenster. Ein Anruf bei Ihrem rekord-Fachhändler und die Nennung der Nummer sowie des Schadens genügen – und schon bekommen Sie einfach, schnell und unbürokratisch Ersatzteile, Gläser etc. ohne langes Ausmessen oder Suchen von Rechnungen.

Ihre Service-Nummer
550508515/6-37

rekord
FENSTER UND TÜREN



Ihre rekord-Vorteile im Überblick:

- geprüfte Markenqualität
- vielseitiges Design
- riesige Auswahl
- kompetente Betreuung
- umfassender Service
- über 100 Jahre Erfahrung

Fordern Sie unsere Produktprospekte
an unter www.rekord.de



rekord-fenster+türen
ltzehoer Straße 10
25578 Dägeling
www.rekord.de
info@rekord.de

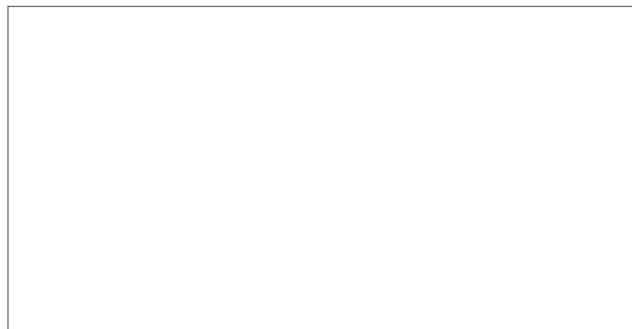

Ihr autorisierter rekord-Fachhändler